

取扱説明書

光対応新 4K8K 衛星放送アダプター SP-CV32M

はじめに

このたびは、光対応新 4K8K 衛星放送アダプターをご使用いただきまして、誠にありがとうございます。
本製品は、既存の 2K 放送の視聴環境において、4K8K 衛星放送を視聴可能にするアダプターです。
本書は、光対応新 4K8K 衛星放送アダプターの基本的な取り扱いについて説明しています。
本製品を使用される際には、本書をよくお読みいただき、正しくお取り扱いください。
また、本書は本製品の使用中、いつでも参照できるように大切に保管してください。
本書の内容は、将来予告なく変更されることがあります。
本書の一部、または全部を当社に無断でコピーまたは転記しないでください。

本製品を正しく安全にお使いいただくために

次に示します内容は、本製品を安全にお使いいただくための重要な内容を記載しております。本製品をご使用になる前に、よくお読みの上、正しくお使いください。



警告

この内容を無視して、誤った取り扱いをすると、人が死亡または重傷を負う可能性が想定される内容を示しています。

- ・本製品は取扱説明書に記載以外の方法・用途で使用しないでください。また、お客様による装置の分解、改造、修理をしないでください。故障や火災、感電の原因となります。
- ・外形変形、異臭、破損など本製品に異常が認められた場合、電源供給を止め、直ちに BS/CS-IF 出力端子のケーブルを抜き、ご使用をやめてください。異常状態のまま使用すると火災、感電の原因となります。販売店もしくはカスタマーセンターまでご連絡ください。
- ・本製品は規定されている電源電圧以外の電圧で使用しないでください。火災や感電の原因となります。
- ・本製品は屋内専用です。屋外や風呂場、洗い場など水がかかる場所の近くでは使用しないでください。故障や火災、感電の原因となります。
- ・本製品に接続する同軸ケーブルには電流が流れますので、同軸ケーブルが傷んだ場合は、販売店もしくはカスタマーセンターにご相談ください。そのまま使用すると火災や感電の原因となります。
- ・本製品の穴や隙間から物を差し込んだりしないでください。金属などの異物や水などの液体が本製品に入った場合、直ちに電源供給を止め、BS/CS-IF 出力端子のケーブルを抜いて販売店もしくはカスタマーセンターまでご相談ください。そのまま使用すると火災や感電の原因となります。

付属品

設置、接続前に付属品をお確かめください。【 】は個数です。

※本書に記載のイラストはイメージです。実際のものとは形状、デザイン等が異なる場合があります。

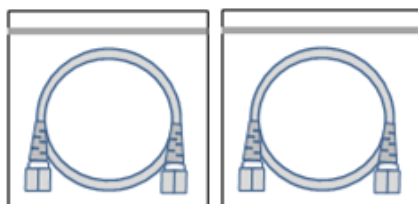

同軸ケーブル(1m) 【2本】

※本製品以外でのご使用は、おやめください。

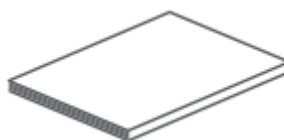

本書(取扱説明書) 【1部】



注意

この表示を無視して、誤った取り扱いをすると、人が障害を負う可能性が想定される内容および物的損害のみの発生が想定される内容を示しています。

- ・本製品を設置するときは、本取扱説明書に従い正しい方法で設置してください。
- ・本製品にF型コネクタを接続するときは確実に締めつけてください。過度な力を加えると内部が破損する場合があります。(推奨締め付けトルク: 2.0N・m(20kgf・cm))
- ・本製品は発熱物の付近には設置しないでください。
- ・本製品は振動の激しい場所や傾いた場所など、不安定な場所に設置しないでください。
- ・本製品はモータ、ルータなど強い磁界の発生する装置付近には設置しないでください。
- ・本製品の通気孔を塞ぐような設置はしないでください。
- ・本製品は落下や転倒の危険性がある物の付近には設置しないでください。
- ・各種配線や機器との結線は本取扱説明書に記載された方法・要領で行ってください。
- ・装置を清掃する場合は、ベンジンやシンナーなどの有機溶剤を使用しないでください。
- ・本製品(梱包材なども含む)を廃棄する場合は、各地方自治体の定める条例および破棄方法に従って廃棄してください。

お取扱いの前に

- ・各種配線や接続は、本書をよくお読みの上、行ってください。
- ・本製品への電源供給は、全ての配線、結線が終わったことを確認してから行ってください。
- ・本製品と新 4K8K 衛星放送対応テレビを結ぶ同軸ケーブルには電流が流れます。途中には 4K8K 対応の通電形機器以外は絶対に挿入しないでください。
- ・本製品使用時に異常が見られた場合は、電源供給を止めて原因を確かめてください。
- ・電源の供給方法は新 4K8K 衛星放送対応テレビの取扱説明書をお読み頂き、衛星アンテナに電源を供給する方法で本製品に電源の供給を行ってください。
- ・本製品には周波数を切替えるために「周波数切替」スイッチがあります。詳しくは「各部の名称と接続について」の「(周波数切替スイッチ)」項目をご確認ください。
- ・本製品は 2.4GHz 帯の映像信号を取り扱っています。電子レンジやコードレス電話機、その他の無線製品の影響により映像に乱れが発生する恐れがありますので、他の無線製品などから周囲 20cm 以上離して設置してください。

各部の名称と接続について

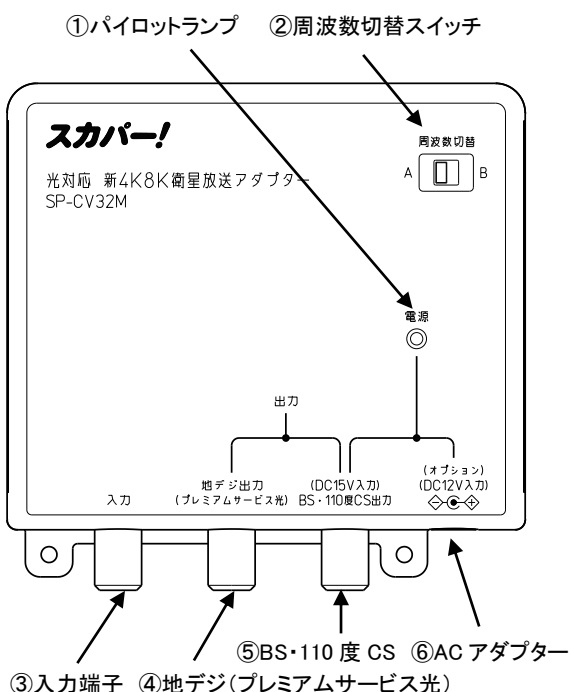

① パイロットランプ

電源供給後、LED(緑)が点灯します。

② 周波数切替スイッチ

茨城、栃木、群馬、岡山、福岡、佐賀にお住まいの方は「B」、その他の地域の方は、出荷時の「A」でご利用ください。

※電源供給前に本スイッチを設定してください。電源供給後の設定変更は無効となりますので、電源供給を止め、設定変更後、再度、電源供給を行ってください。

③ 入力端子

映像用回線終端装置、または壁面のテレビ端子から出力されるテレビ信号を入力してください。

④ 地デジ出力端子(プレミアムサービス光)

新 4K8K 衛星放送対応テレビまたはチューナーの地デジ(UHF)入力端子と接続してください。また、プレミアムサービス光をご利用の場合、チューナーと接続をしてください。

⑤ BS・110度CS出力端子

新 4K8K 衛星放送対応テレビまたはチューナーのBS・110度CS入力端子と接続してください。

また、テレビの衛星アンテナ電源設定を「入」にしてください。

※テレビの衛星アンテナ電源設定が「自動」または「オート」の場合、本製品に電源が供給されないことがありますので、電源設定は「入」にしてください。

⑥ ACアダプター入力端子(オプション品※)

ACアダプターを使用する場合にACアダプターを接続します。

※本製品にはACアダプターは付属していませんので基本的には使用しません。ご利用環境によりACアダプターが必要となる場合はカスタマーセンターまでご相談ください。

オプションの AC アダプターのご利用について

オプションの AC アダプターをご利用の場合、下記手順で『DC12V 入力端子カバー』を取り外してからご使用ください。※

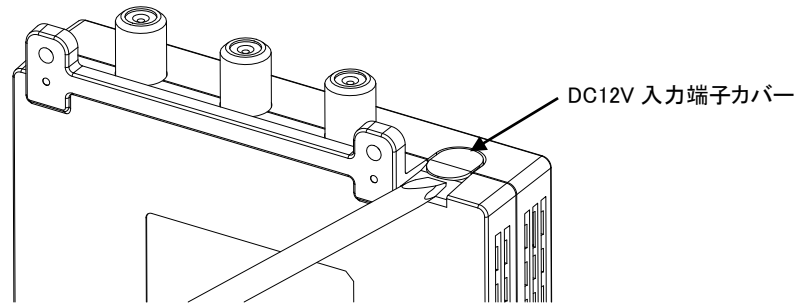

上の図のように『DC12V 入力端子カバー』と『本体』との隙間に先端が平らなマイナスドライバーなどを差し込み取り外します。取り外した『DC12V 入力端子カバー』は非常に小さいため、お子様の誤飲、切り傷等、事故につながりますので、速やかに廃棄してください。※取り外し後、再利用は出来ません。

接続例 1

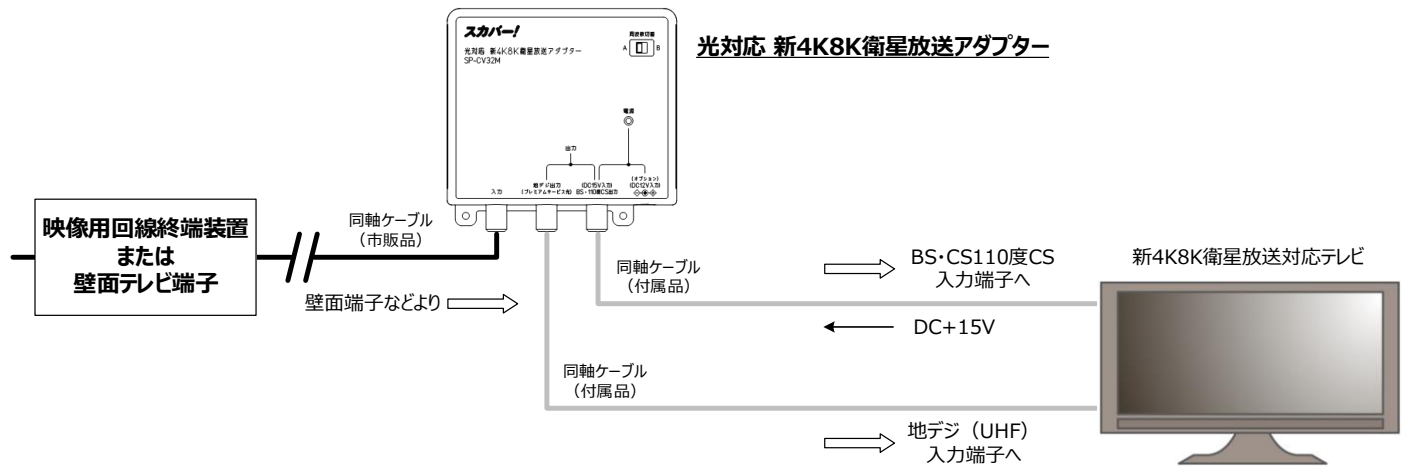

接続例 2

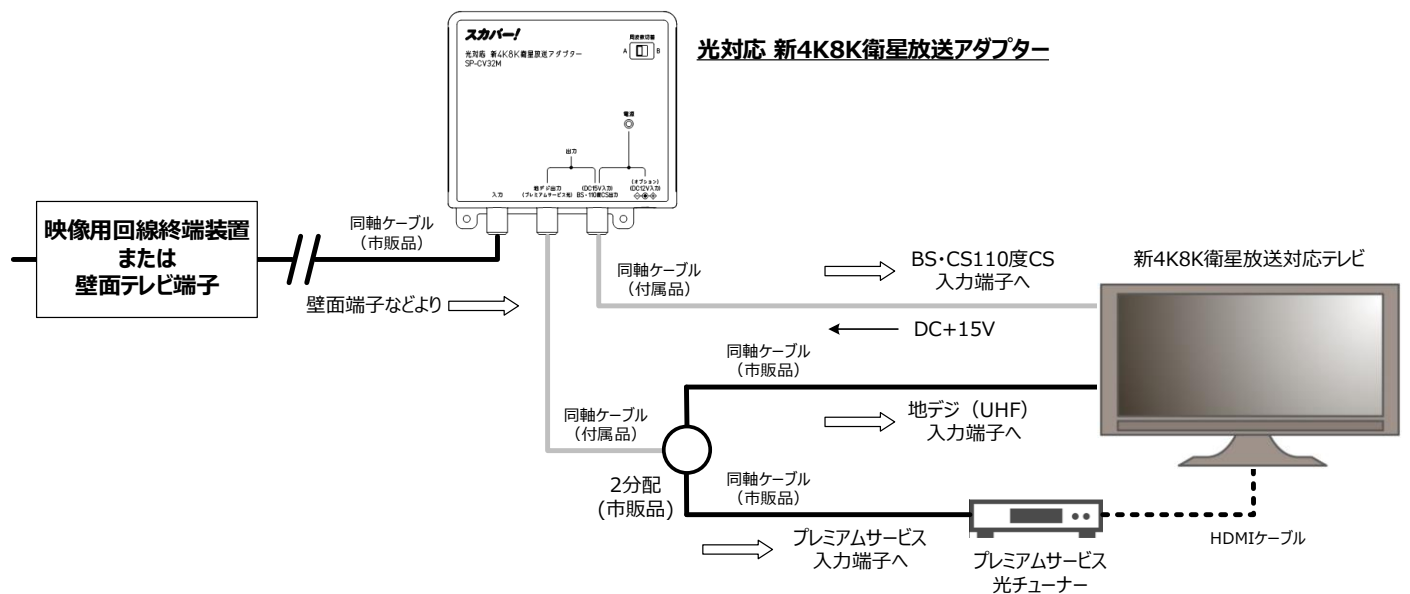

使用上のご注意

本製品は、光回線(フレッツ光等)でBS/110度CS左旋放送を周波数変換パススルー配信している、スカパーJSAT株式会社の『テレビ視聴サービス』専用です。

電源の供給について

本製品の電源は、新4K8K衛星放送対応テレビからの衛星アンテナ用電源により供給されます。本製品を動作させるためには、テレビの衛星アンテナ電源設定を「入」にしてください。ただし、本製品への電源の供給は全ての配線、結線が正しく行われていることを確認してから行ってください。

※テレビの衛星アンテナ電源設定が「自動」または「オート」の場合、本製品に電源が供給されないことがありますので、電源設定は「入」にしてください。

同軸ケーブルを取り外す時は、必ずテレビの衛星アンテナ電源設定を「切」にするか、テレビの電源プラグをコンセントから抜いた状態で行ってください。

電源供給状態で同軸ケーブルの芯線が外側の導体などと接触すると電源がショート状態となり、本製品へ電源を供給しているテレビの保護回路が動作し、テレビが破損する恐れがあります。

製品の仕様

品名/型番		光対応 新4K8K衛星放送アダプター / SP-CV32M	
入力		動作環境	
入力周波数 [MHz]	70~770/1032~2072	インピーダンス [Ω]	75
入力レベル [dB μ V]	56~81/54~81	使用温度範囲 [°C]	0~40
VSWR	2.5以下	電源	TV等からのDC+15Vまたは、ACアダプターからのDC+12V (コネクタ規格:RC5320A 区分4)
地デジ出力(プレミアムサービス光)			
出力周波数 [MHz]	70~450/450~770		
挿入損失 [dB]	3.5/4.5以下	消費電力 [W]	4以下 (DC15V給電時)
BS・110度CS出力		外形寸法 [mm]	90.0(W) × 105.0(H) × 24.5(D)
右旋衛星放送 [MHz]	1032~2072	質量 [kg]	0.25以下
コンバーター利得 [dB]	0 \pm 3	付属品	
左旋衛星放送 [IF]	BS:8,12,14・110°CS:9,11,19,21,23	取扱説明書	1部
コンバーター利得 [dB]	-6~19 \pm 3	同軸ケーブル	2本

※本製品には AC アダプターは付属していません。

保証書

製品シリアル番号	
型番	SP-CV32M
保証期間	お買い上げ日から12ヶ月
お買い上げ日	
お名前	
ご住所	
TEL	()
販売店名・住所	
TEL	()

<保証規定>

保証対象はアダプター本体です。その他の付属品につきましては、保証対象外となります。保証期間はお買い上げ日より12ヶ月です。故障等により交換となった場合の保証期間は、交換後3ヶ月または残余保証期間のうち、いずれか長い方となります。お客様が保証期間中に正常な使用状態(取扱説明書などの注意書きに従った使用状態)で使用されたにもかかわらず、故障が生じた場合は、弊社にて、無償で同等品に交換します(付属品除く)。

保証期間内でも、次の場合は保証対象外になります。

- 1) 保証書の提示がない場合
- 2) 保証書に、製品シリアル番号、型番、保証期間、お買い上げ日などの記載がない場合
- 3) 保証書が本製品のものではない、または本製品のものとは確認できない場合
- 4) 使用上の誤り、または他の製品が原因で故障・損傷が生じた場合
- 5) お買い上げ後の移動、輸送、落下、液体・異物の混入などにより故障・損傷が生じた場合
- 6) 火災・地震・風水害・落雷・その他の天変地異、公害・塩害・異常電圧などにより故障・損傷が生じた場合
- 7) 一般家庭外(例えば業務用)で使用したことにより故障・損傷が生じた場合
- 8) 不当な修理・分解・改造などにより故障・損傷が生じた場合

本製品の保証は日本国内においてのみ有効です。 This warranty is valid only in Japan.

本製品の保証は、本規定に明示した期間・条件のもとにおいて、交換をお約束するものです。交換についてご不明の場合は、弊社カスタマーセンターまでご相談ください。

本保証書の発行は、保証書を発行している者(保証責任者)及びその他の事業者に対するお客様の法律上の権利を軽減したり、免除したりといった影響を及ぼすものではありません。

<免責>

本規定に定める責任のほか、法律の規定により免責が認められない場合を除いて、弊社は本製品の故障などによってお客様が被った損害・費用に対して、一切の責任を負いません。

スカパーJSAT株式会社

〒107-0052 東京都港区赤坂1-8-1

本製品に関する情報は、ホームページでご覧いただけます。

『スカパー！受信機器ラインナップホームページ <http://sptvhd.jp/kiki/>』

本製品に関するお問い合わせは、『スカパー！カスタマーセンター(プレミアムサービス光窓口)』

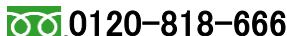
受付時間 10:00 ~ 20:00<年中無休> 

電話番号はお間違いのないようお願い致します。

個人情報の取り扱いに関してはスカパー！公式サイト内のプライバシーポリシーに記載しています。